

Handbuch Allplan Add-On Baugrube

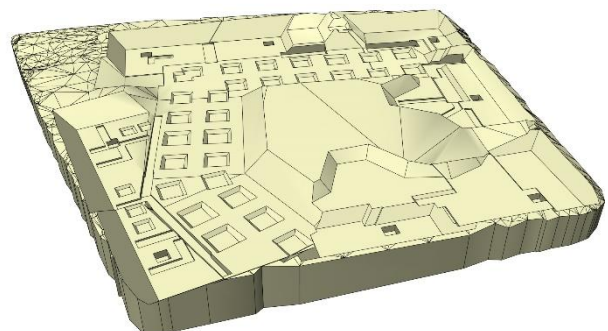
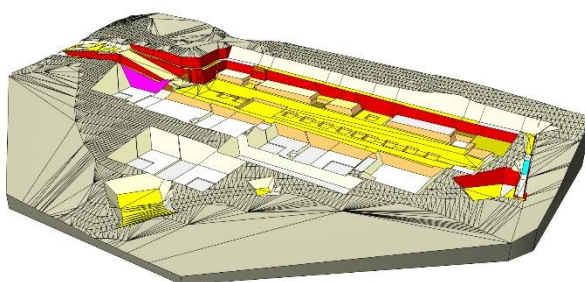
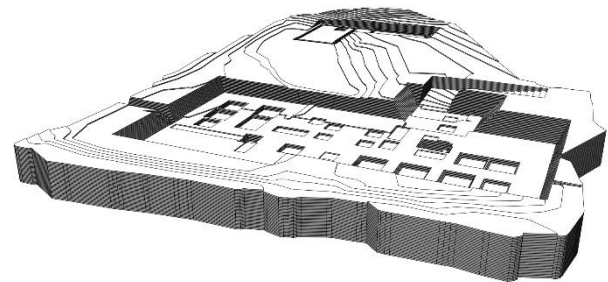
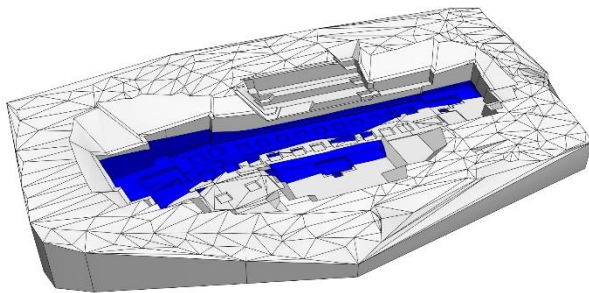
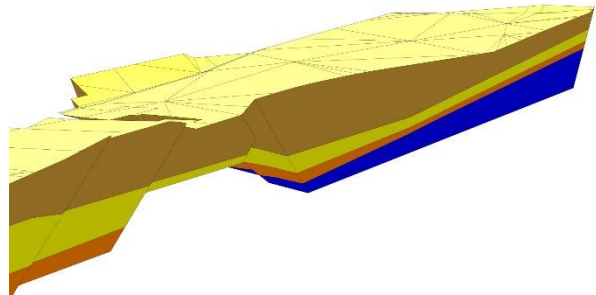
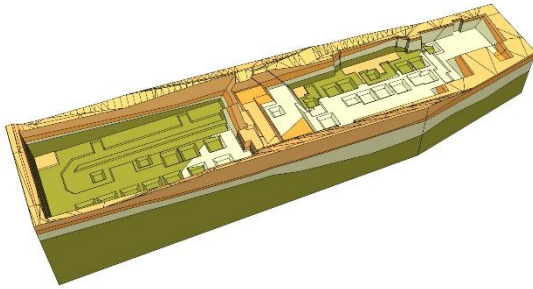
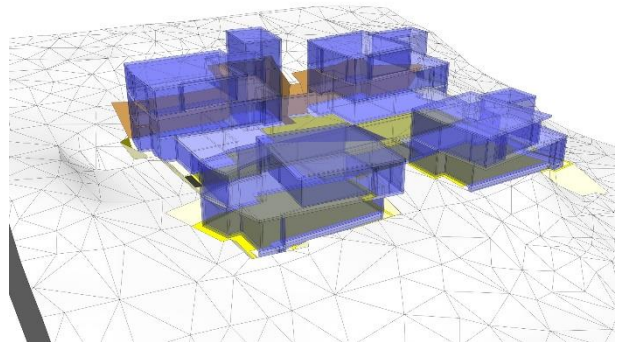
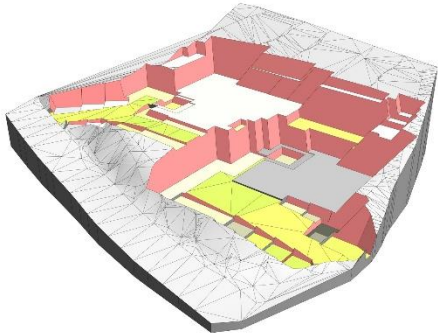

Inhaltsverzeichnis

1	Installation Add-On Baugrube Version 2.....	4
1.1	Updateinstallation Version 1 auf Version 2.....	4
2	Lizenzierung.....	5
3	Häufig gestellte Fragen	6
4	Filme auf YouTube Ingenieurbau	7
4.1	Zusammenfassung.....	7
4.2	Neues in Version 1.0.1.....	7
4.3	Neues in Version 2.0.0.....	8
4.4	Aushub Beispiele	8
4.5	Funktionsüberblick	8
4.6	Gelände aus Höhenpunkten	9
4.7	Höhenlinien zu Gelände.....	9
4.8	Oberfläche mit Bruchkanten	9
4.9	Aushub mit Polygon	10
4.10	Aushub mit Bodenplatte im Gefälle.....	10
4.11	Aushub Fundament im Gefälle	10
4.12	Aushub Delta Z Verschiebung und Farben.....	11
4.13	Aushub Böschung begrenzen	11
4.14	Aushub Anpassung mit Berme	11
4.15	Aushub mit Höhen Offset.....	12
4.16	Aushub Perspektive für Plan.....	12
4.17	Aushub Schnitt entlang Polygon	12
4.18	Aushub Massenermittlung	13
4.19	Aushub Rampe	13
4.20	Aushub Berme erstellen.....	13
4.21	Aushub Gelände ersetzen	14
4.22	Aushub Geländeschichten	14
4.23	Aushub Übung Punkt Linie Fläche.....	14
4.24	Aushub Leitungsgraben	15
4.25	Flachdach Gefälle	15
4.26	Gelände erstellen	15
4.27	Beliebige Berme mit Gefälle	16
4.28	Rampe mit Arbeitsraum	16
4.29	Farben und Oberflächen	16
4.30	Massen Export nach Excel	17
4.31	Gelände 2D und 3D Ableiten	17
4.32	Aushub erstellen aus dem Gebäudemodell	17
4.33	Aushub mit mehrschichtigem Gelände	18
4.34	Auswerten der Geländeschichten	18
4.35	Aushub auf Geländeschicht begrenzen	18
4.36	Performance Tipps und Tricks	19
4.37	Anzeigen der Auf- und Abtragskörper.....	19
4.38	Gelände mit Oberschicht.....	19
4.39	Oberschichten aus Fillings erstellen	20
4.40	Freie Böschung mit Begrenzung.....	20
4.41	Massenauswertung mit Report	20
4.42	Bodenpatte mit Gefälle via Baugrube erstellen	21
4.43	Hinterfüllung für Baugrube berechnen	21
4.44	Aushub mit Spundwand erstellen	21
4.45	Böschungskombination 45 Grad und freie Böschung.....	22
4.46	Gelände für Baggersteuerung optimieren.....	22

5	Filme auf YouTube Architektur	23
5.1	Baugrube Architektur Zusammenfassung.....	23
5.2	Überblick Bauvorhaben.....	23
5.3	Gelände aus Punktdatei.....	24
5.4	Gelände aus 3D Linien und Punkten	24
5.5	Gelände für Baugrubenplanung.....	24
5.6	Gelände Böschungen bearbeiten	25
5.7	Gelände mit Leitungsraben	25
5.8	Gelände mit 3eck-Netz böschen.....	25
5.9	Gelände mit geneigter Fläche böschen	26
5.10	Gelände Volumenauswertung und Makrofolien	26

1 Installation Add-On Baugrube Version 2

Die Installation der Baugrube Version 2 verläuft einfach und automatisiert. Öffnen Sie die Installationsdatei „**ExcavationSetup64.msi**“ und folgen Sie den angegebenen Schritten. Stimmen Sie der Lizenzvereinbarung zu und installieren Sie das Add-On. Nach „Fertig stellen“ ist die Baugrube für Allplan 2016 bis Allplan 2021 installiert, je nachdem, welche Version Sie vorinstalliert haben.

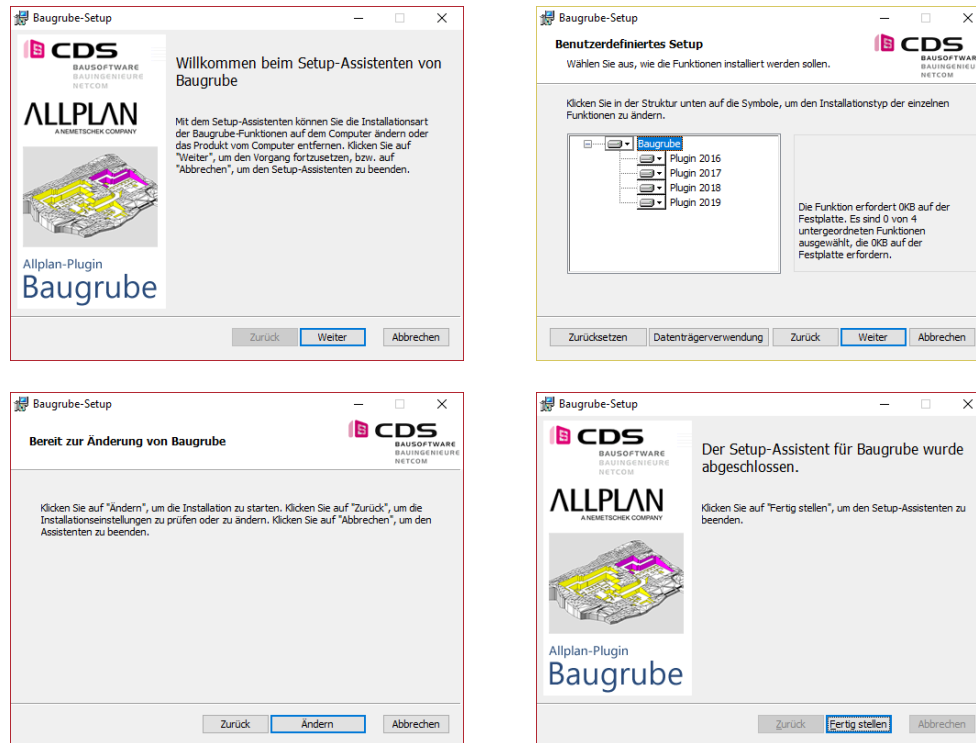

1.1 Updateinstallation Version 1 auf Version 2

Falls Sie schon die Version 1 vom Baugruben Add-On auf Ihrem Rechner installiert haben, wird bei der Installation der Version 2 folgende Hinweismeldung dargestellt.

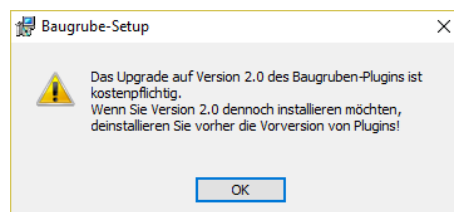

Deinstallieren Sie in diesem Fall über die Systemsteuerung zuerst die Version 1.

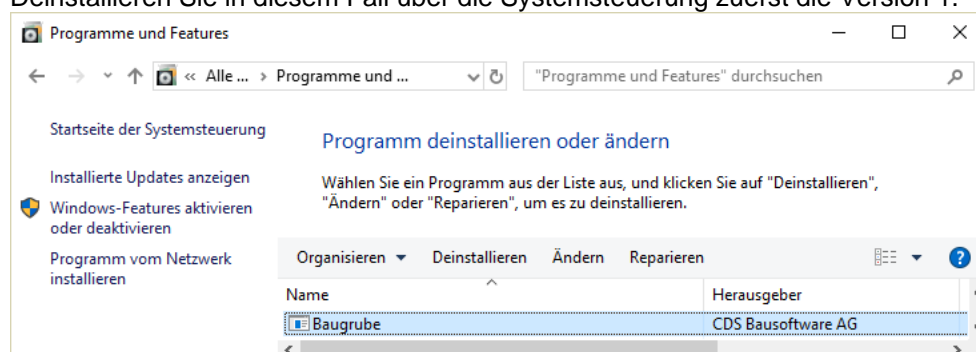

2 Lizenzierung

Wenn Sie das Modul installieren haben Sie die Möglichkeit, die Baugrube **14 Tage kostenlos** als Demoversion zu testen. In diesen zwei Wochen können Sie den vollen Funktionsumfang der Baugrube ausgiebig testen. Einzige Einschränkung der Demoversion ist, dass bei jedem Funktionsaufruf die Lizenzierungsmaske erscheint. Sobald Sie diese mit OK bestätigen, startet der entsprechende Befehl.

Für die Vollversion erhalten Sie von uns einen Freischalt-Code, den Sie im unteren Feld eingeben können. Bestätigen Sie das Fenster mit OK und das Modul ist freigeschaltet. Je nach Lizenz haben Sie eine Einzelplatz- oder Bürolizenz. Die Bürolizenz kann an einem Arbeitsplatz eingespielt werden und alle Anwender im gleichen Netz können das Modul verwenden.

Senden Sie uns Ihre Registrierungs-ID, damit wir Ihnen den persönlichen Freischalt-Code generieren können. Bei mehreren Arbeitsplätzen können Sie alle Registrierungs-ID's zusammen in einem Mail an info@cds-sieber.ch senden.

Demo-Version-Büro (14 Tage Testversion)

The screenshot shows a license dialog box titled 'Lizenz'. The license type is 'Demo-Version - Büro' with a validity period of 'bis 25.12.2016'. The registration ID is 'NEM-11-2SWI006 648A4079 LIZENZ_050'. There is a checkbox for 'Freischalt-Code' which is checked. The CDS logo and contact information are visible at the bottom. Buttons for 'OK' and 'Abbrechen' are at the bottom right.

Einzelplatz (an die Hardware gebunden)

The screenshot shows a license dialog box titled 'Lizenz'. The license type is 'Vollversion - Einzelplatz' with 'unbegrenzt' functions. The registration ID is 'NEM-11-2SWI006 648A4079 LIZENZ_050'. There is a checkbox for 'Freischalt-Code' which is checked. The CDS logo and contact information are visible at the bottom. Buttons for 'OK' and 'Abbrechen' are at the bottom right.

Lizenz-Bundle (gekoppelt mit AP Nr.)

The screenshot shows a license dialog box titled 'Lizenz'. The license type is 'Vollversion - Lizenz-Bundle' with 'unbegrenzt' functions. The registration ID is 'NEM-11-2SWI006 648A4079 LIZENZ_050'. There is a checkbox for 'Freischalt-Code' which is checked. The CDS logo and contact information are visible at the bottom. Buttons for 'OK' and 'Abbrechen' are at the bottom right.

Lizenz Büro (für alle Arbeitsplätze)

The screenshot shows a license dialog box titled 'Lizenz'. The license type is 'Vollversion - Büro' with 'unbegrenzt' functions. The registration ID is 'NEM-11-2SWI006 648A4079 LIZENZ_050'. There is a checkbox for 'Freischalt-Code' which is checked. The CDS logo and contact information are visible at the bottom. Buttons for 'OK' and 'Abbrechen' are at the bottom right.

In der Regel erhalten Sie eine Lizenz-Bundle. Dabei wird die Lizenz für das Add-On Baugrube an eine vorhandene Allplan Lizenz gekoppelt. Wenn Sie somit das Add-On an mehreren Computern installieren, ist es immer dort aktiv, wo diese Allplan Lizenz eingespielt wird. Bitte geben Sie dazu bei der Bestellung die Gewünschte Allplan Arbeitsplatznummer an. Ein Lizenz-Bundle kann auch mehrere AP Nummern enthalten.

The screenshot shows a license dialog box titled 'Lizenz'. The license type is 'Vollversion - Lizenz-Bundle' with 'unbegrenzt' functions. The registration ID is 'NEM-11-2SWI006 648A4079 LIZENZ_080'. The license key 'LIZENZ 001-002-004-080' is displayed. There is a checkbox for 'Freischalt-Code' which is checked. The CDS logo and contact information are visible at the bottom. Buttons for 'OK' and 'Abbrechen' are at the bottom right.

Das "Einspielen" des Freischaltcodes kann nur an einem Rechner erfolgen, der aktuell mit einer "verbundenen Lizenz" läuft. Also der oben zu sehende Freischaltcode könnte z.B. NICHT am AP 033 eingegeben werden.

3 Häufig gestellte Fragen

Die Funktionsbeschreibung über die Filme ist sehr umfassend, allerdings kann es trotzdem noch zu Fragen kommen.

Die wichtigsten Fragen werden hier aufgeführt.

Diese Liste wird fortlaufend mit Ihren Fragen ergänzt.

- **Für welche Allplan Versionen ist die Baugrube verfügbar?**

Aktuell wird das Add-On Baugrube V1 für Allplan 2016 bis 2018 angeboten. Beim Upgrade von 2016 auf 2018 fallen keine Kosten an. Für die Version Allplan 2019 wird das Add-On Baugrube ab Version 2 freigegeben.

- **Kann das Add-On Baugrube auf mehreren Rechnern genutzt werden?**

Wenn nicht speziell gewünscht, wird die Add-On Lizenz an eine Allplan-Lizenz gekoppelt. Weitere Informationen dazu finden Sie unter Punkt «2. Lizenzierung»

- **Benötige ich eine umfassende Ausbildung für das Add-On Baugrube?**

Die YouTube Filme sind grundsätzlich sehr umfassend. Falls Sie dennoch lieber eine Schulung zum Thema Baugrube besuchen möchten, stehen wir Ihnen und Ihrem Team gerne mit folgenden Möglichkeiten zur Verfügung:

- Online Schulung via TeamViewer
- Ausbildung bei Ihnen vor Ort
- Ausbildung bei Ihrem Allplan Vertriebspartner

Die Ausbildung wird nicht nur von CDS sondern auch von diversen Vertriebspartnern wie z.B. die Allplan Schweiz AG angeboten.

- **Muss der Aushub an den Original-Koordinaten liegen?**

Der 3D Körper, welcher für den Aushub generiert wird ist komplett unabhängig von den Landeskoordinaten und kann wenn gewünscht auch einfach verschoben werden. Für die Höhenlage kann ein Offsetwert in der Z-Achse eingegeben werden.

- **Welche Grundlagen können zur Erstellung des Geländes verwendet werden?**

Es können mehrere 3D Linien, eine 3D Fläche und ein 3D Körper als Grundlage verwendet werden. Zudem können auch mehrere 3D Geländepunkte direkt in ein Gelände gewandelt werden.

- **Wie kann ich aus mehreren 3D Flächen ein Gelände erstellen?**

*Als Gelände kann jeweils nur **eine** verschmolzene 3D Fläche übernommen werden. Wenn Sie lauter kleine z.B. 3eck Flächen haben, müssen Sie diese zuerst vereinen. Verwenden Sie dafür den Befehl  „Körper vereinen“ aus dem Modellieren 3D.*

- **Kann man Böschungsneigungen und Sohlen, etc. modifizieren?**

Ja, es gibt diverse Möglichkeiten eine bereits eingegebene Baugrube zu modifizieren. Dabei kann die Sohlenneigung, die Sohlenhöhe, die Böschungsverhältnisse, etc. einfach und über wenige Klicks angepasst werden.

Haben Sie weitere Fragen?

Gerne stehen wir Ihnen telefonisch unter +41 (0)71 727 94 90 oder via E-Mail an hotline@cds-bausoftware.ch zur Verfügung.

4 Filme auf YouTube Ingenieurbau

Die Handhabung des Add-On Baugrube ist grösstenteils selbsterklärend. Für die Einführung in die Verschiedenen Funktionen stehen Ihnen diverse YouTube Filme zur Verfügung. CDS YouTube Channel: www.youtube.com/cdsbausoftwareag

Auf YouTube finden Sie eine Playlist mit allen Filmen zum Add-On Baugrube.
https://www.youtube.com/playlist?list=PLZeQ6A4Fw6kDT_0iSHSocEo9eBkoZwD_B



4.1 Zusammenfassung

https://youtu.be/bUUKZ_dc4oA

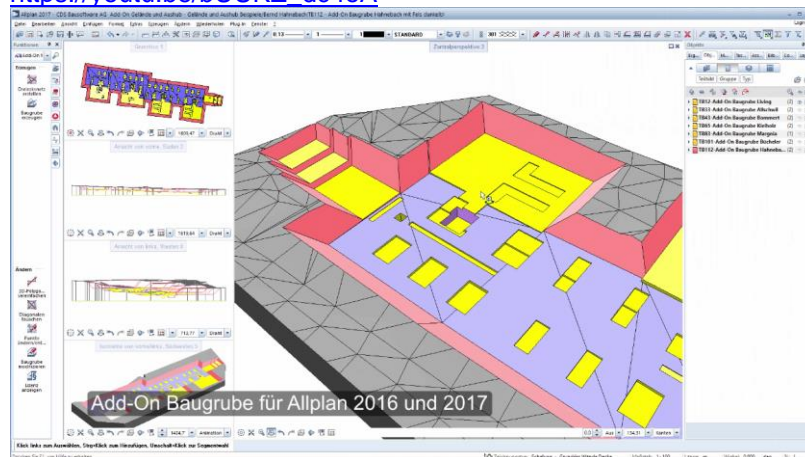

4.2 Neues in Version 1.0.1.

<https://youtu.be/yB5WLGz9AKg>

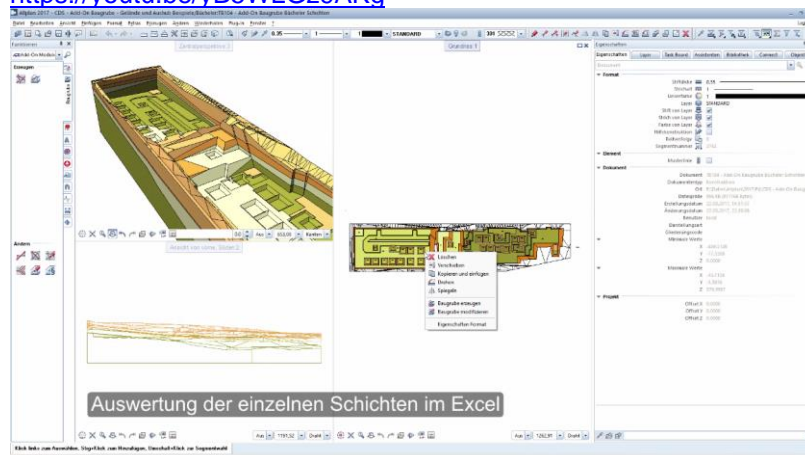

4.3 Neues in Version 2.0.0

<https://youtu.be/UvORTOVHy-g>

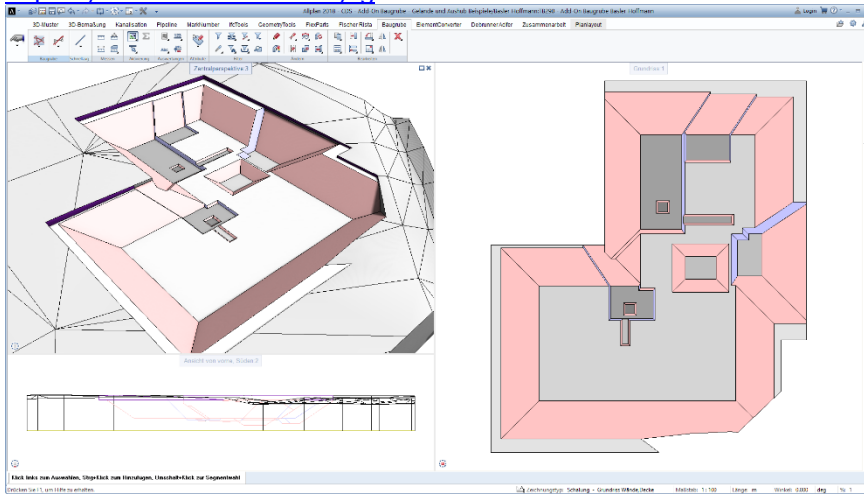

4.4 Aushub Beispiele

<https://youtu.be/8FkJgkFEXNw>

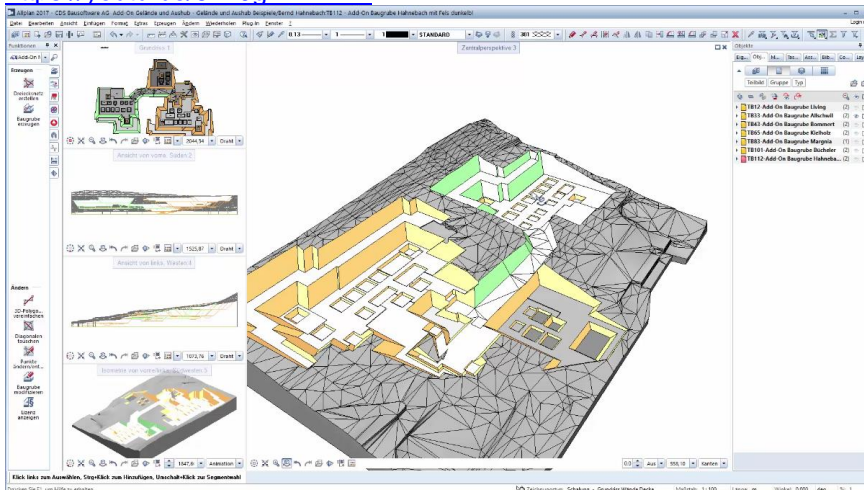

4.5 Funktionsüberblick

<https://youtu.be/BoBfMaEt4Q>

3D Visualisierung und Animation mit Geländemodell

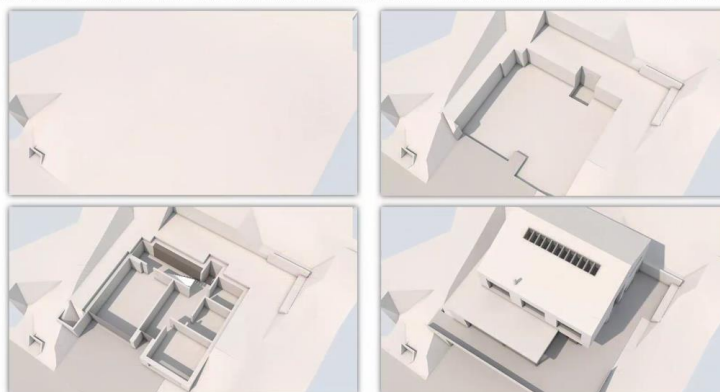

4.6 Gelände aus Höhenpunkten

<https://youtu.be/CJ4QsizQ46g>

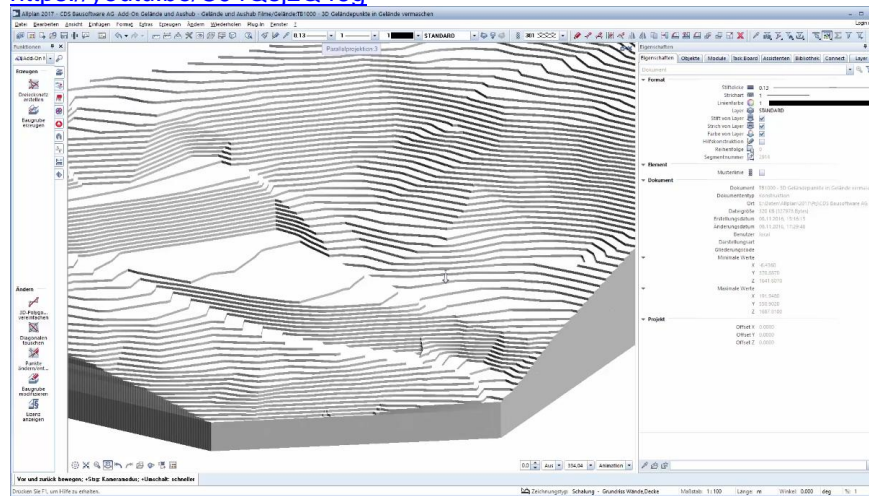

4.7 Höhenlinien zu Gelände

<https://youtu.be/KLBIXIABZIA>

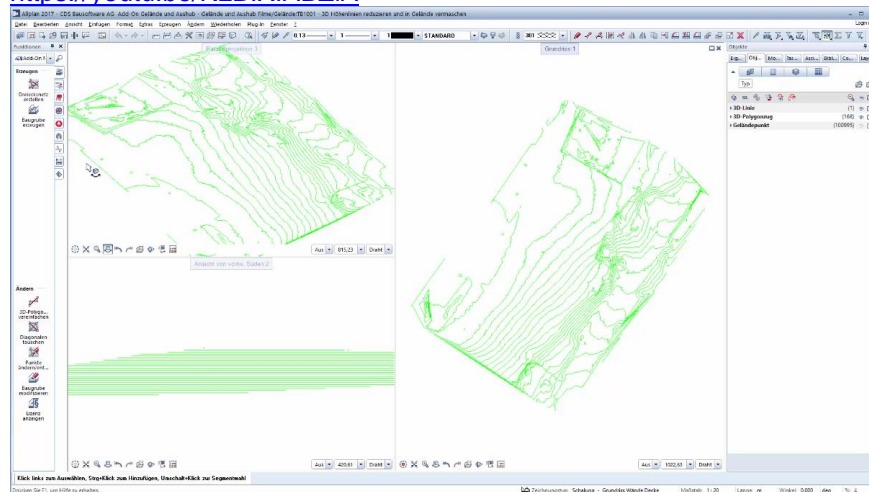

4.8 Oberfläche mit Bruchkanten

<https://youtu.be/HMvQuCPj1ZU>

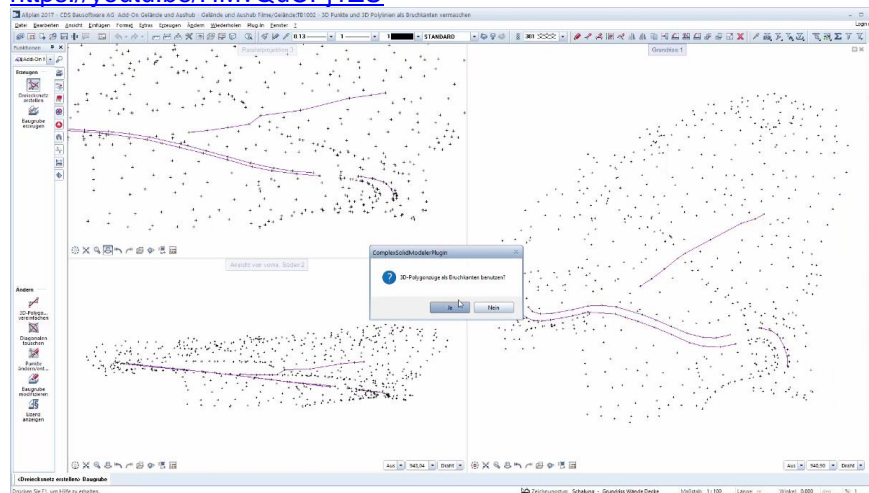

4.9 Aushub mit Polygon

<https://youtu.be/ZWt3Sziq3Qg>

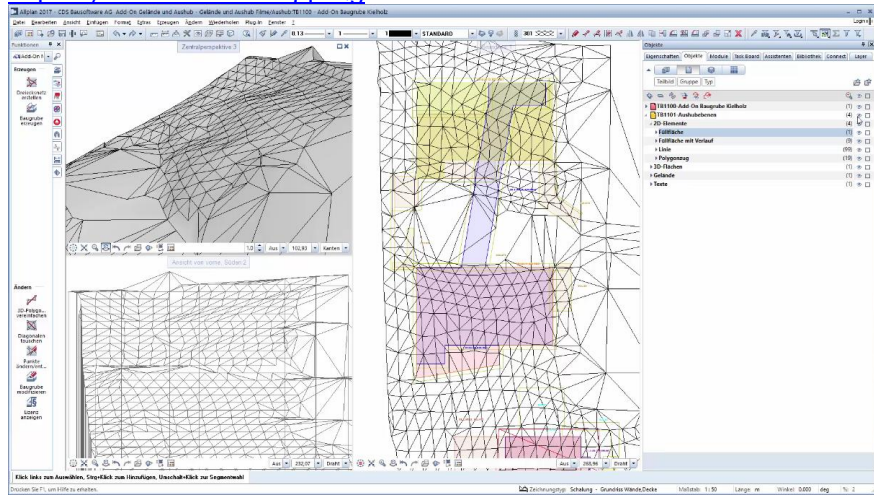

4.10 Aushub mit Bodenplatte im Gefälle

<https://youtu.be/qOkUsAvU1TY>

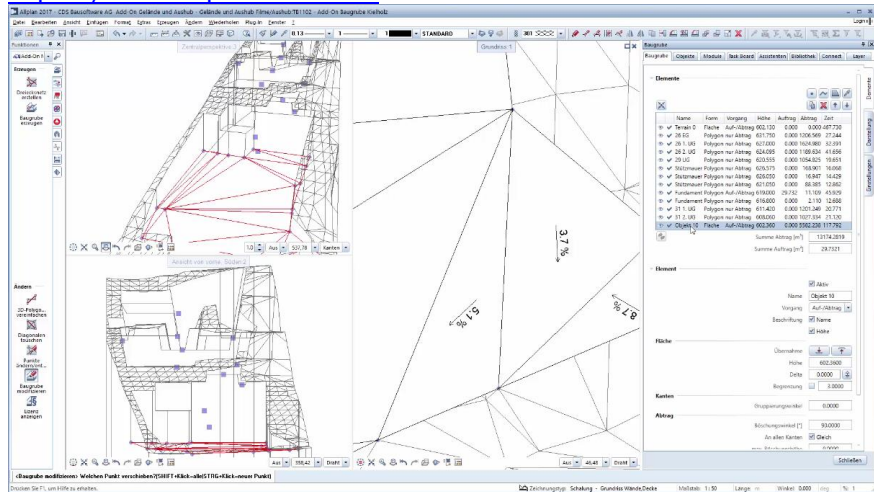

4.11 Aushub Fundament im Gefälle

<https://youtu.be/wyc9KBBx7BQ>

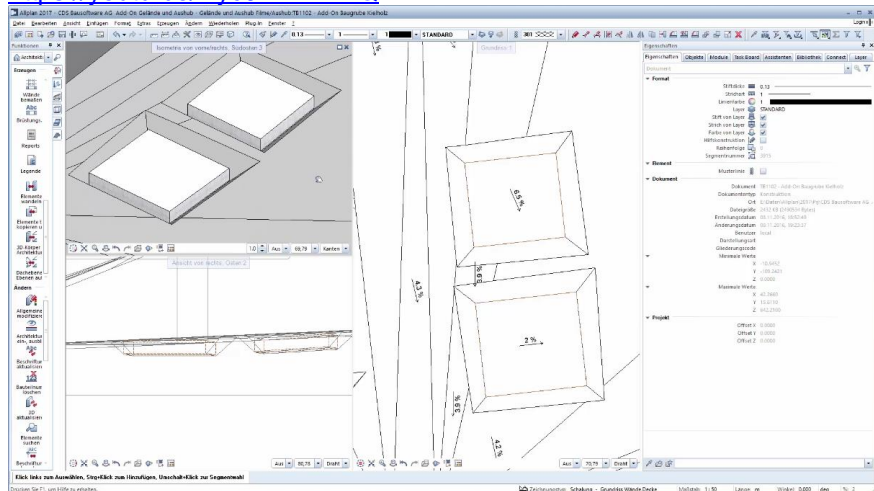

4.12 Aushub Delta Z Verschiebung und Farben

https://youtu.be/wsEEUd2_Zmw

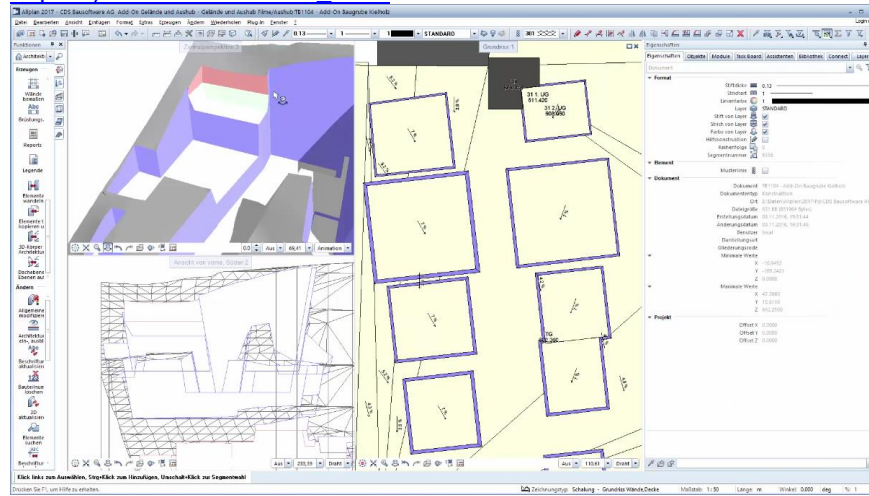

4.13 Aushub Böschung begrenzen

<https://youtu.be/5b6NfULDq1g>

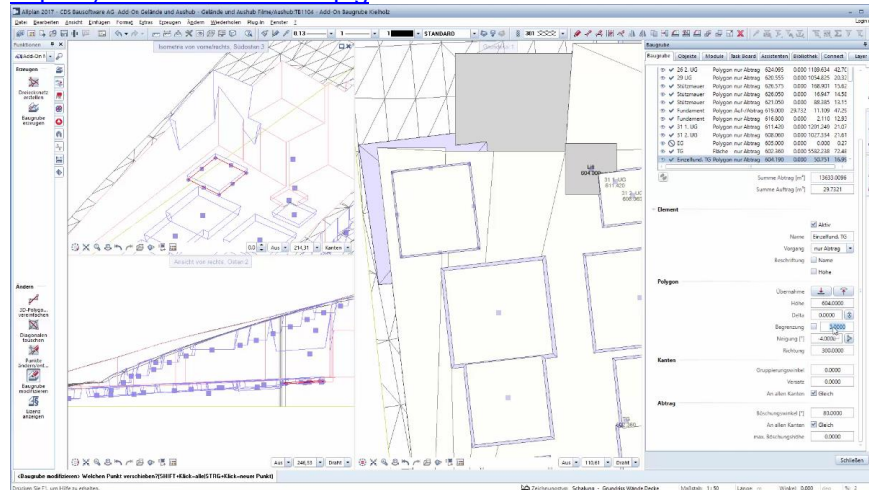

4.14 Aushub Anpassung mit Berme

<https://youtu.be/UEQ-l2B16eE>

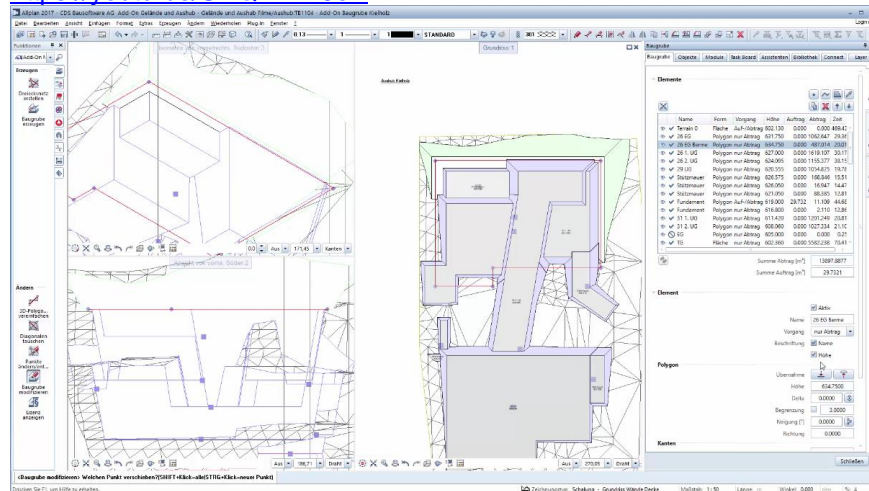

4.15 Aushub mit Höhen Offset

https://youtu.be/bc_TxJK8Nx4

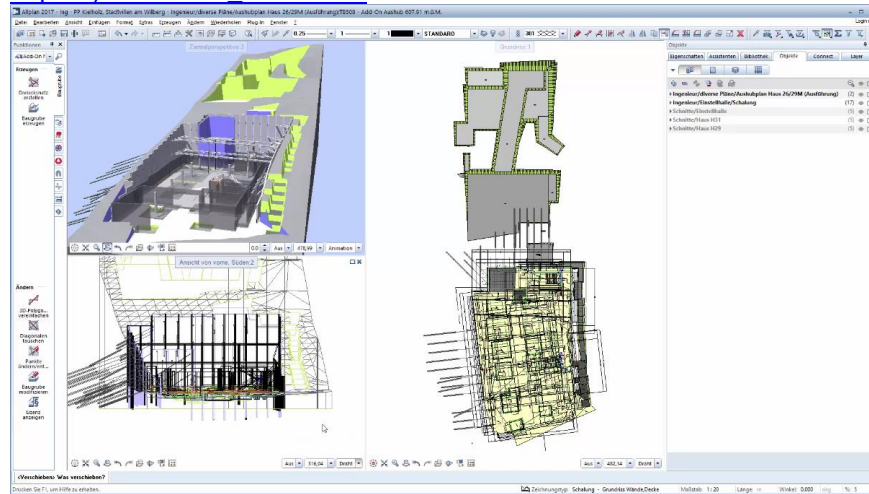

4.16 Aushub Perspektive für Plan

<https://youtu.be/3DOo2pDKD6U>

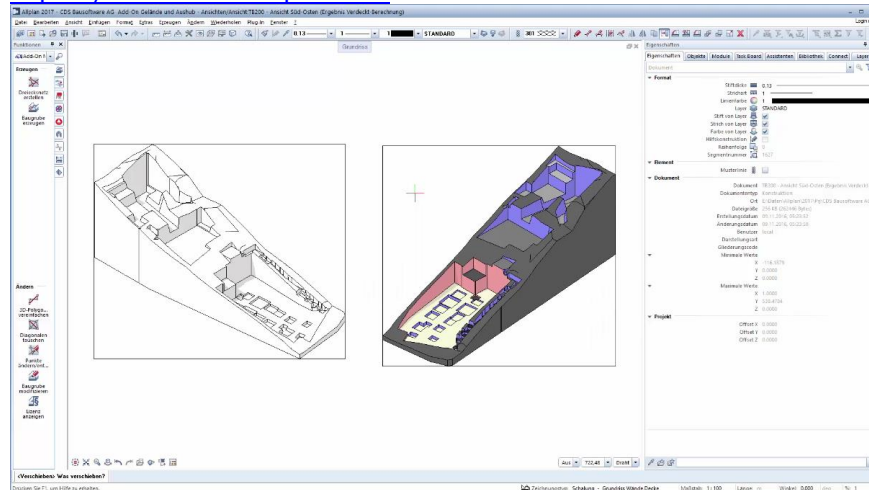

4.17 Aushub Schnitt entlang Polygon

<https://youtu.be/Ds3gjsSMAsY>

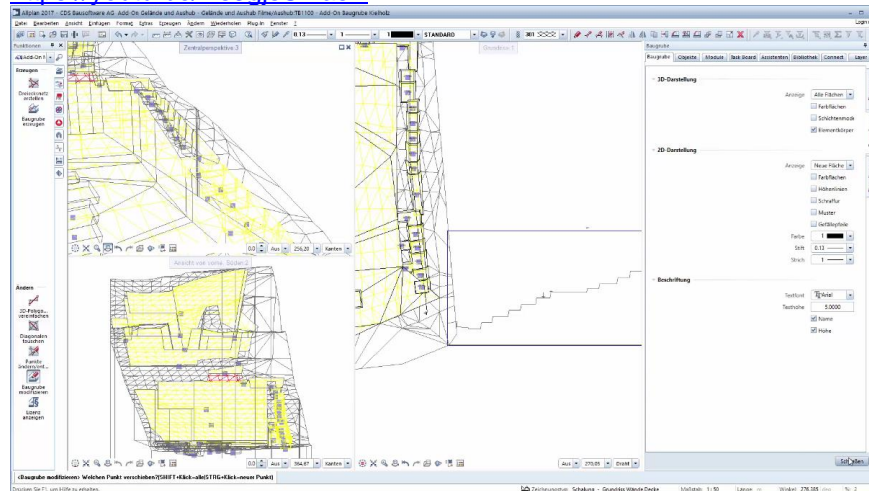

4.18 Aushub Massenermittlung

<https://youtu.be/qUVgHP1JgCs>

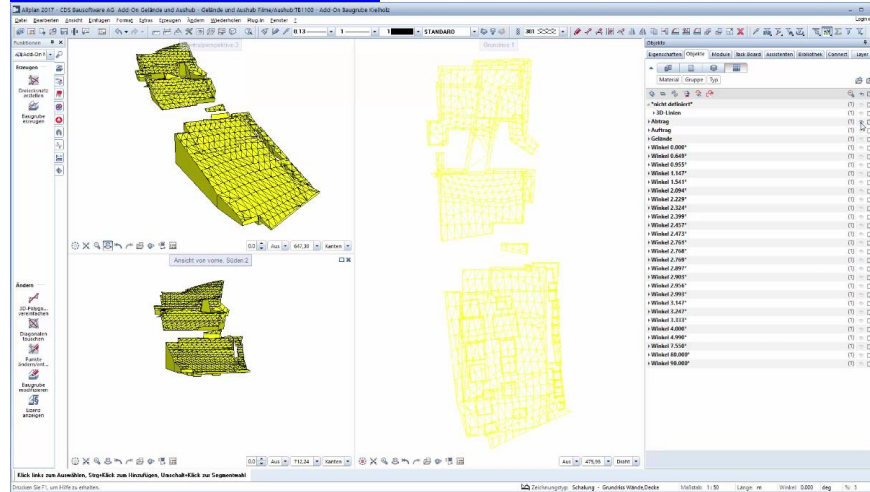

4.19 Aushub Rampe

<https://youtu.be/f7BC9OAlCQA>

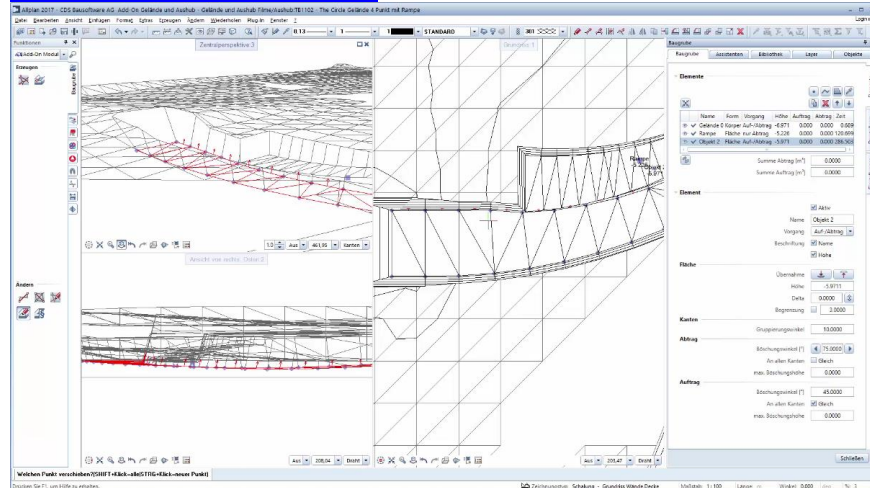

4.20 Aushub Berme erstellen

<https://youtu.be/ODU4SYHkfgc>

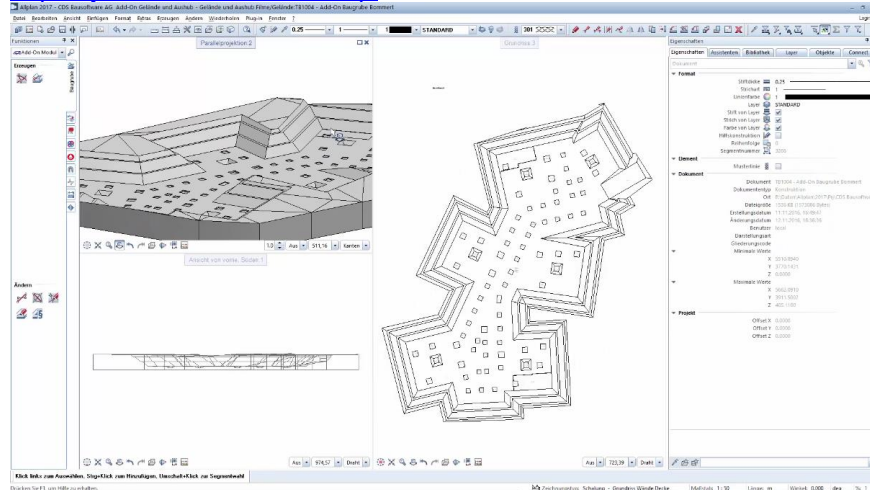

4.21 Aushub Gelände ersetzen

<https://youtu.be/k3HSPP16-II>

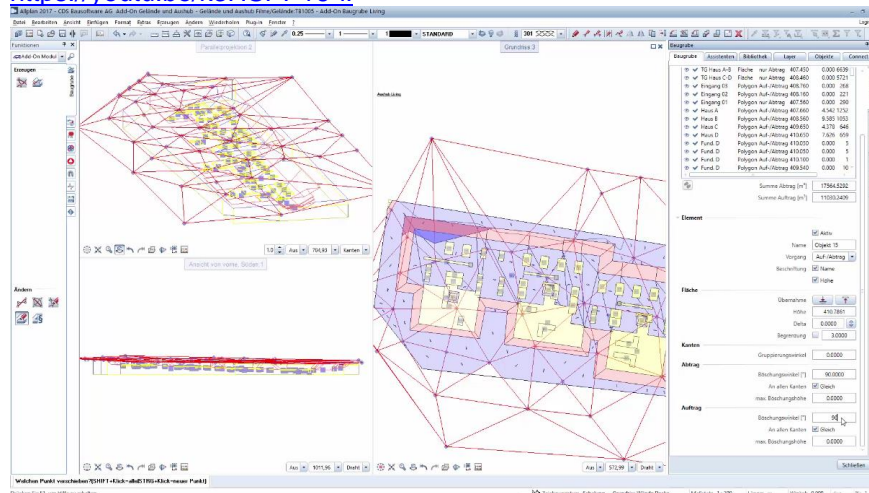

4.22 Aushub Geländeschichten

<https://youtu.be/rlmih720fq0>

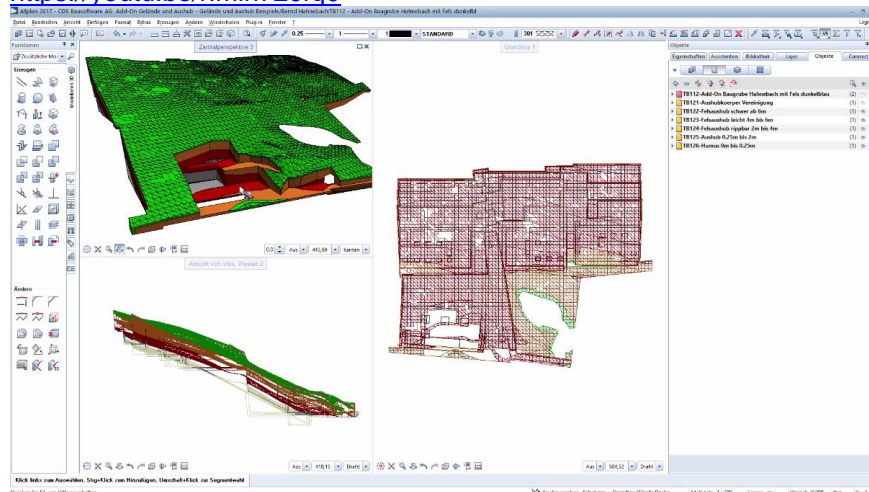

4.23 Aushub Übung Punkt Linie Fläche

<https://youtu.be/7DNWgJ4aaKU>

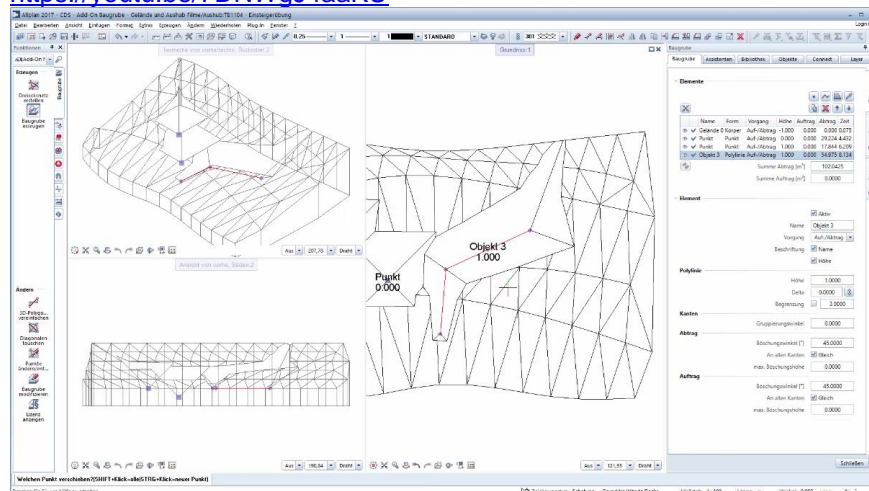

4.24 Aushub Leitungsgraben

<https://youtu.be/79ZloMkk0yY>

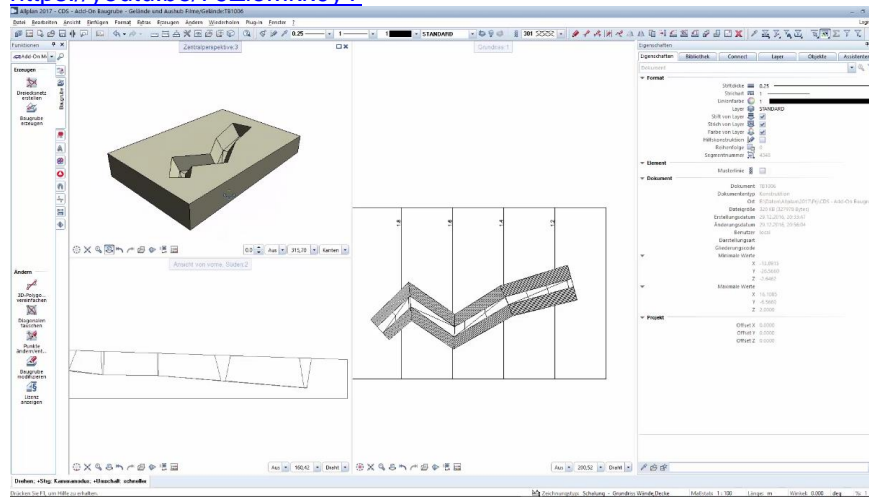

4.25 Flachdach Gefälle

https://youtu.be/vmvm1v_2pm4

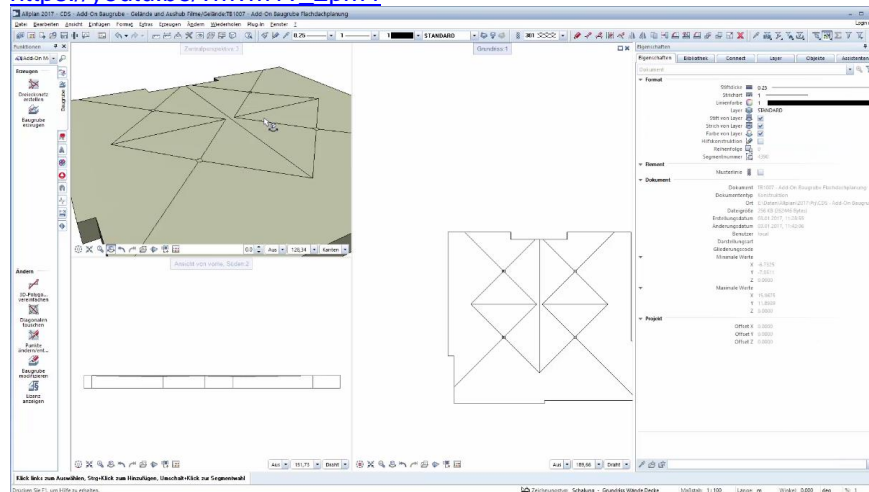

4.26 Gelände erstellen

<https://youtu.be/ZqDoCd2nl7c>

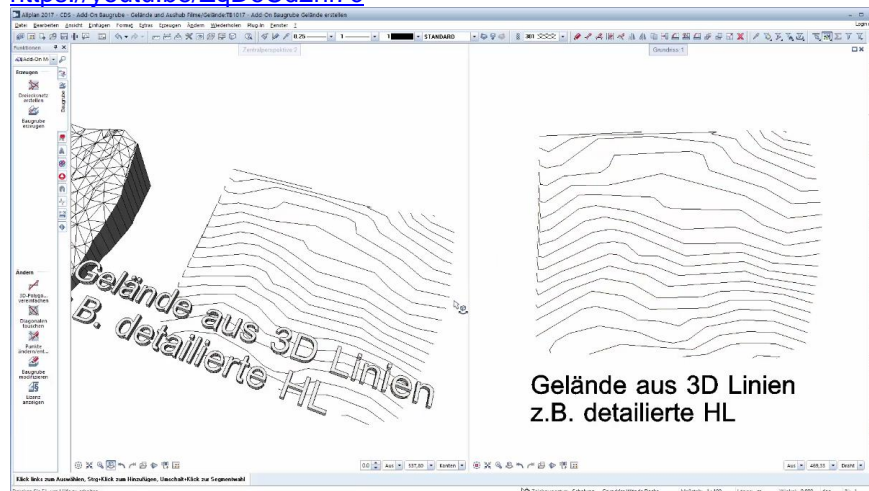

4.27 Beliebige Berme mit Gefälle

<https://youtu.be/oDINzX7eLnw>

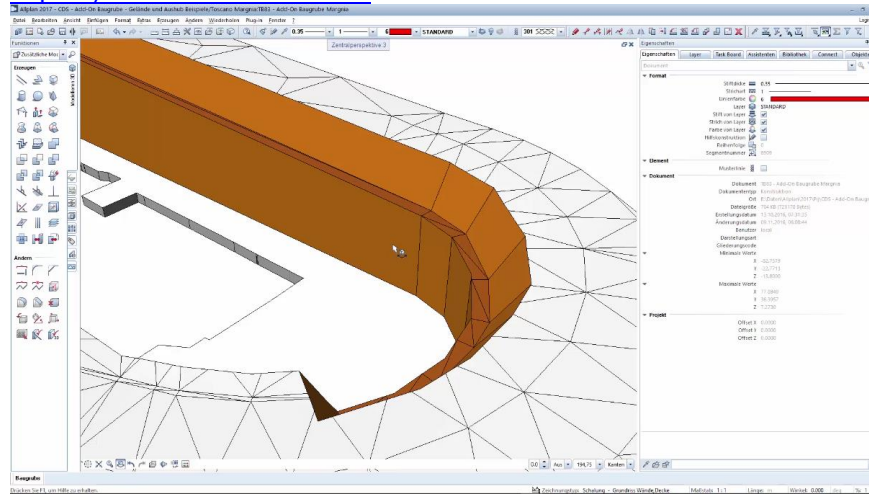

4.28 Rampe mit Arbeitsraum

<https://youtu.be/WxA55HS5CoM>

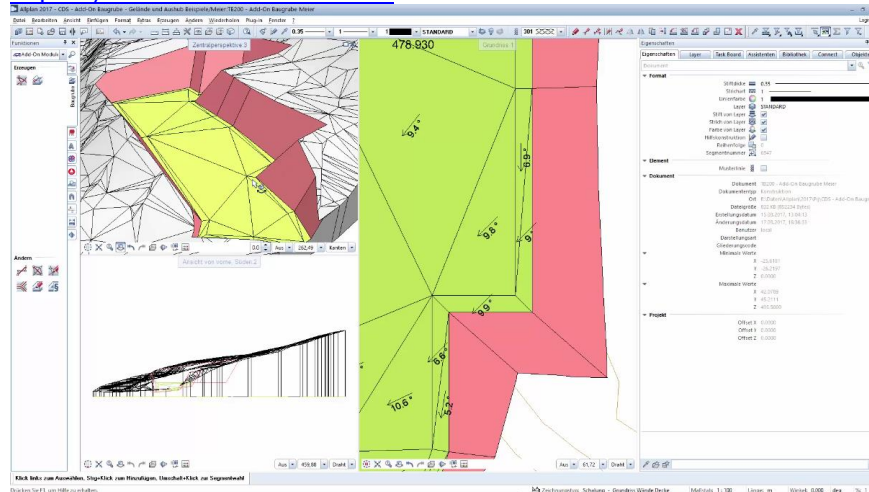

4.29 Farben und Oberflächen

https://youtu.be/Q_GXpMqdMKE

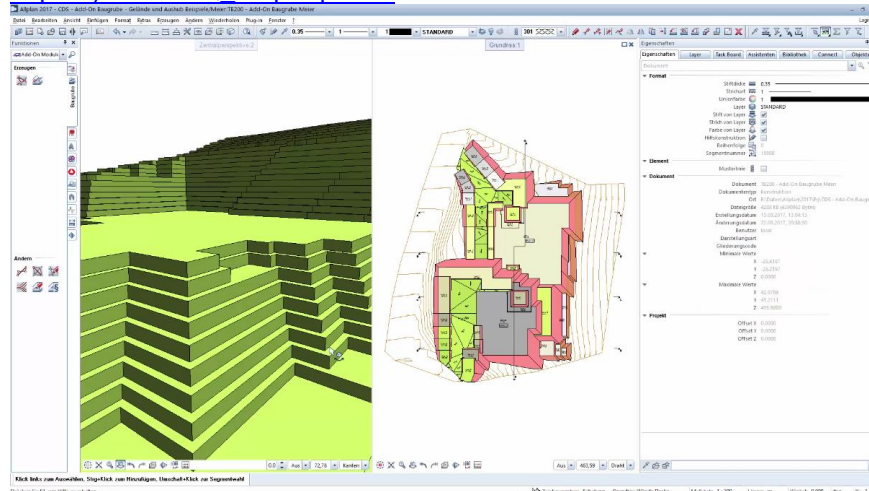

4.30 Massen Export nach Excel

<https://youtu.be/uo2WkAGEGns>

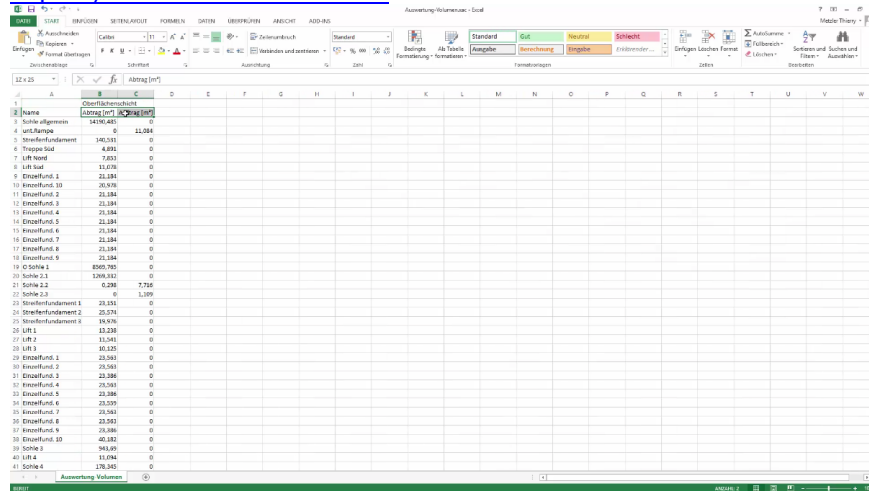

4.31 Gelände 2D und 3D Ableiten

<https://youtu.be/AqYBbP-JxTs>

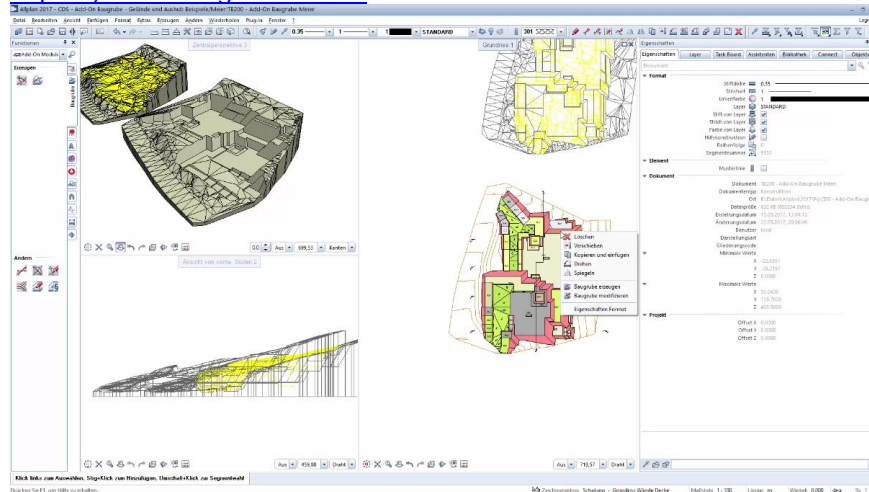

4.32 Aushub erstellen aus dem Gebäudemodell

<https://youtu.be/zCuZ0cowXXs>

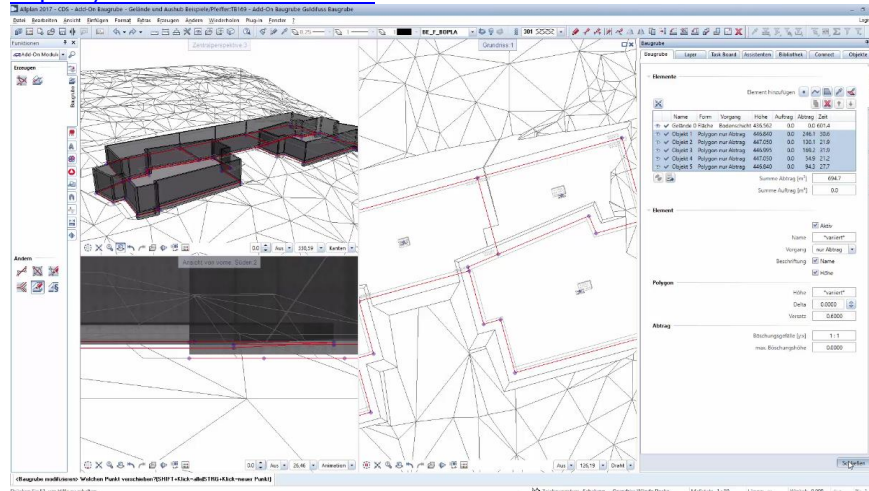

4.33 Aushub mit mehrschichtigem Gelände

<https://youtu.be/1MWOoBWrEsEQ>

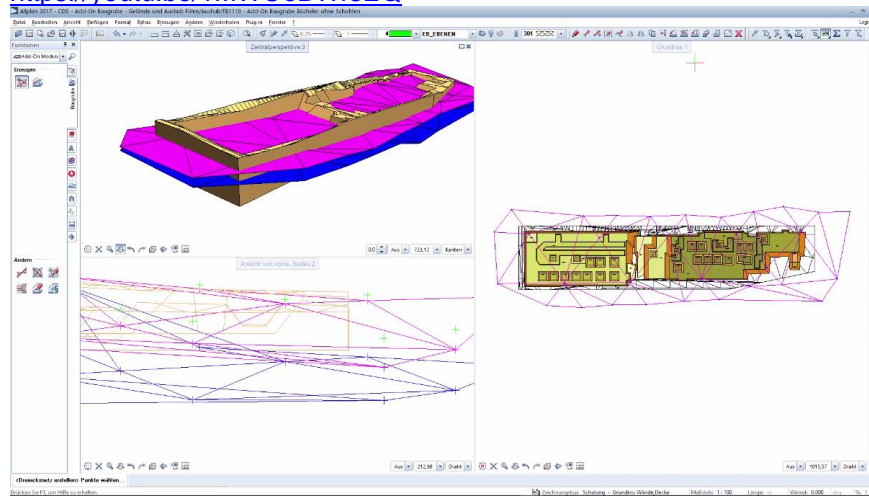

4.34 Auswerten der Geländeschichten

https://youtu.be/0Z_vn7AGEPY

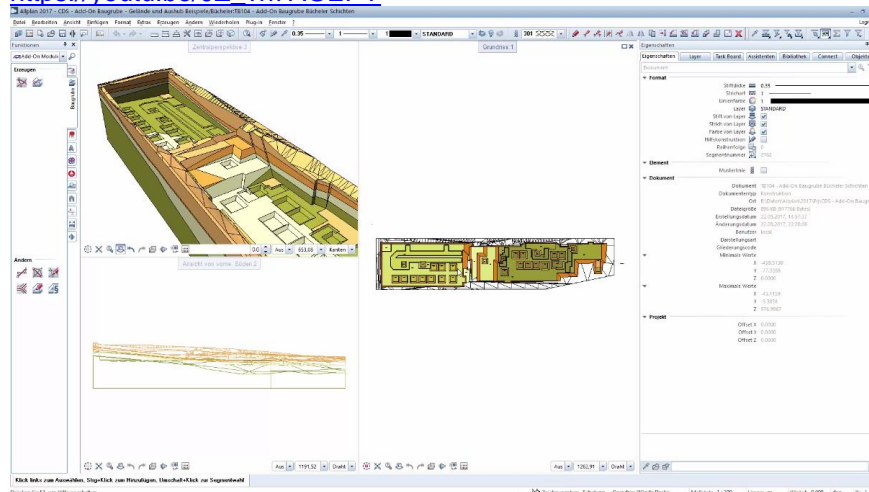

4.35 Aushub auf Geländeschicht begrenzen

<https://youtu.be/BmhUuQycFq0>

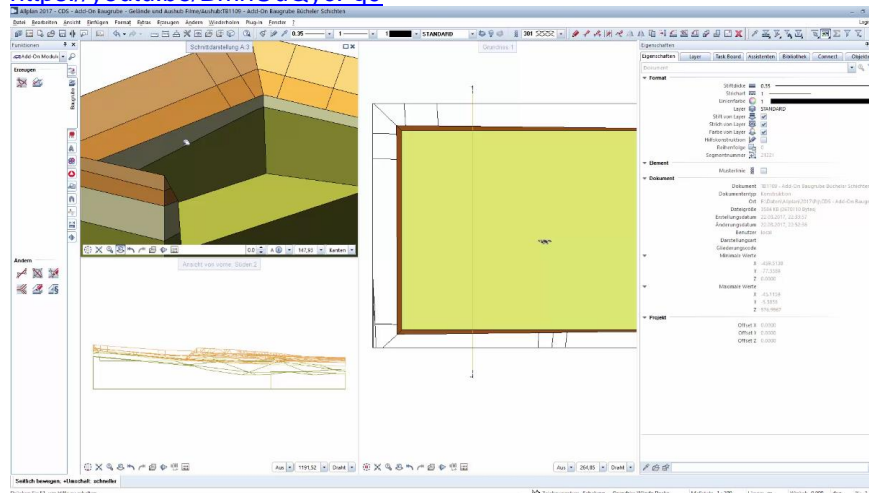

4.39 Oberschichten aus Fillings erstellen

<https://youtu.be/qhZBRMhxpE>

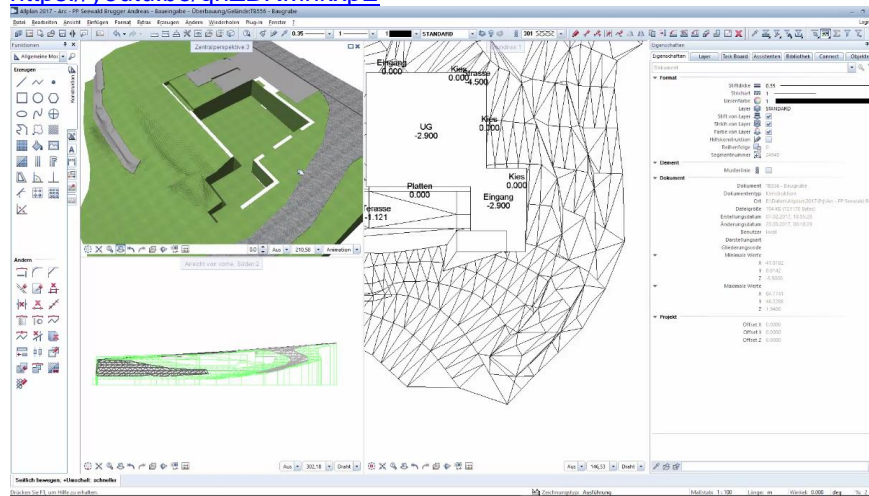

4.40 Freie Böschung mit Begrenzung

<https://youtu.be/9yERJ6qcCzq>

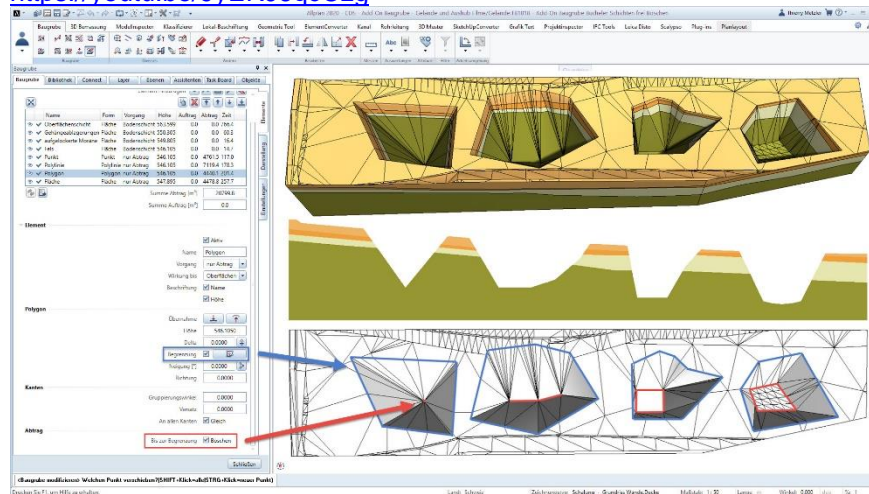

4.41 Massenauswertung mit Report

https://youtu.be/Jvp2p_ZM_us

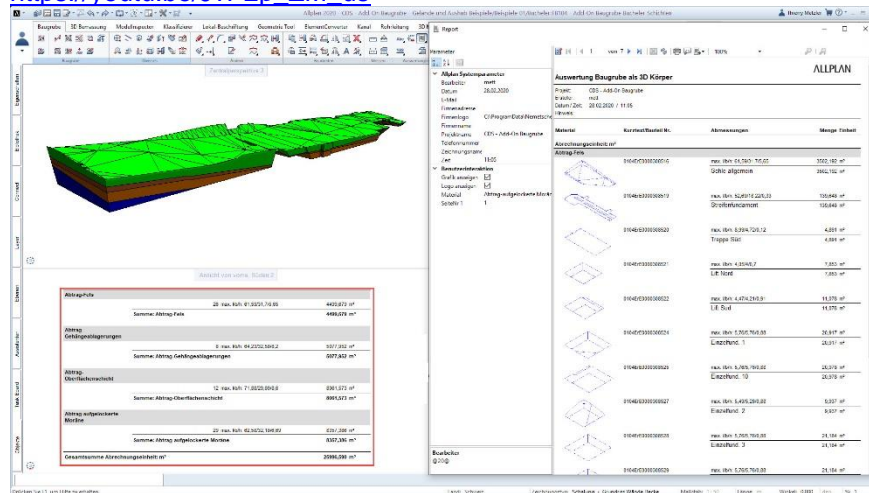

4.42 Bodenpatte mit Gefälle via Baugrube erstellen

<https://youtu.be/ucttB8cuunM>

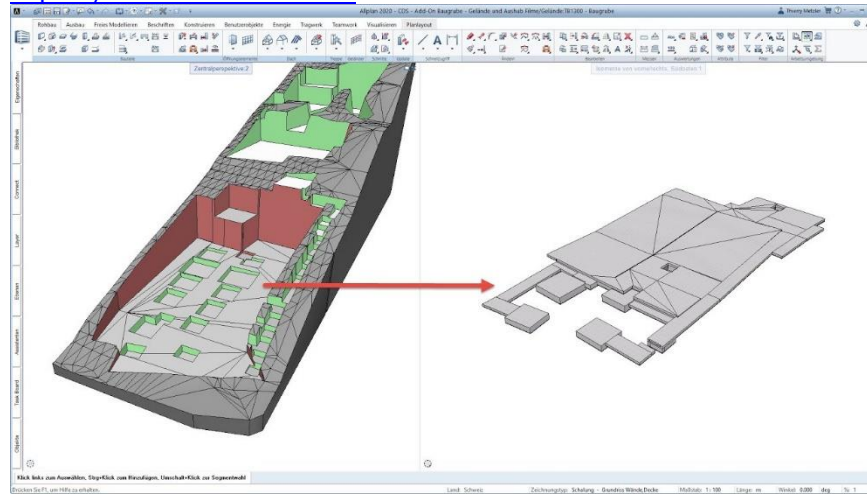

4.43 Hinterfüllung für Baugrube berechnen

https://youtu.be/y8aVQ_Essi4

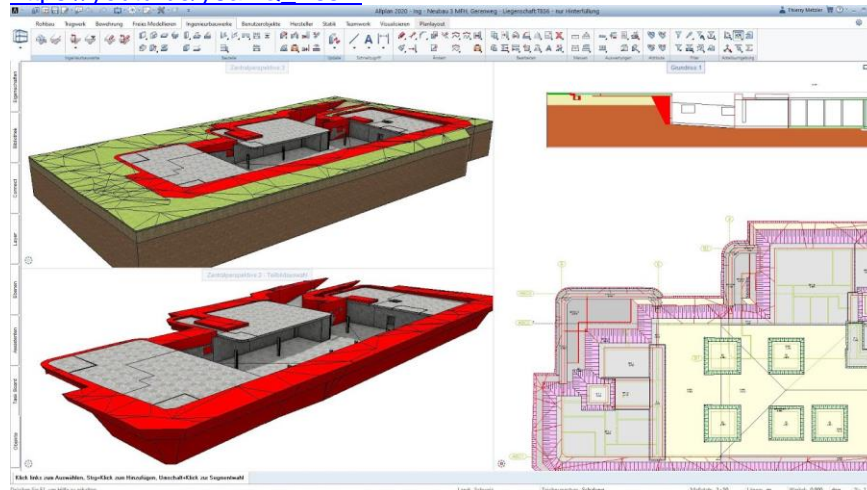

4.44 Aushub mit Spundwand erstellen

<https://youtu.be/aQBU1AcbGWQ>

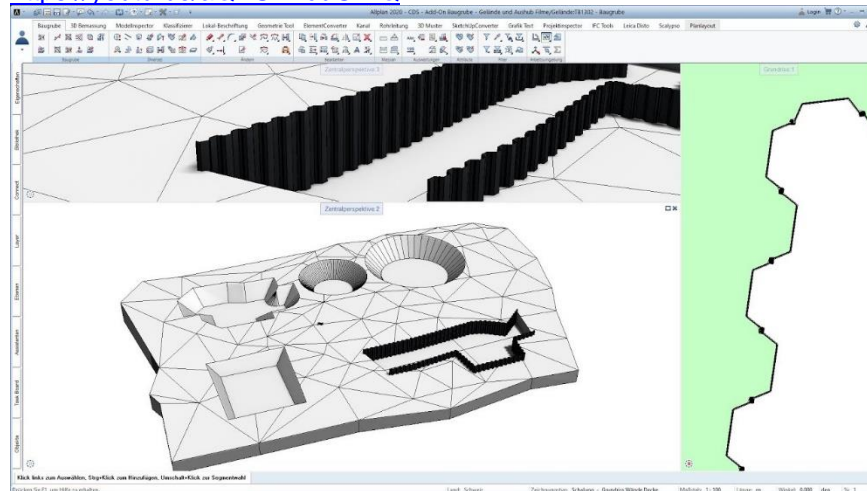

4.45 Böschungskombination 45 Grad und freie Böschung

<https://youtu.be/zT8p-XHxbao>

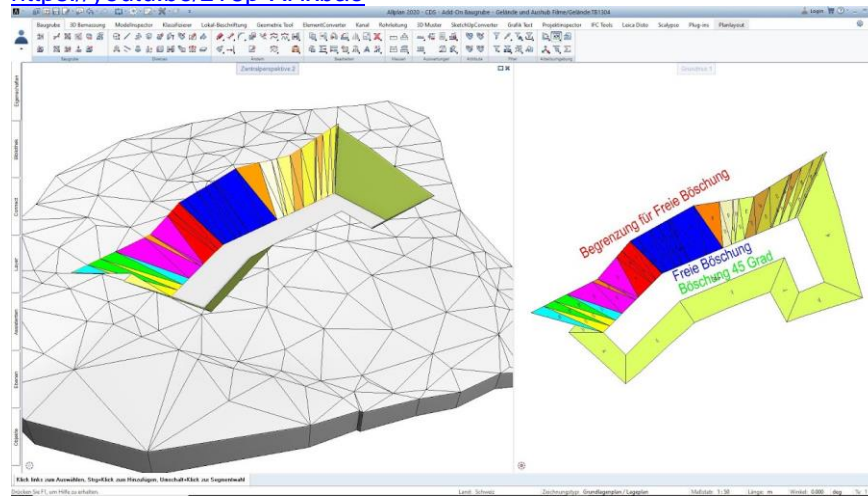

4.46 Gelände für Baggersteuerung optimieren

<https://youtu.be/f91HLYGrRY>

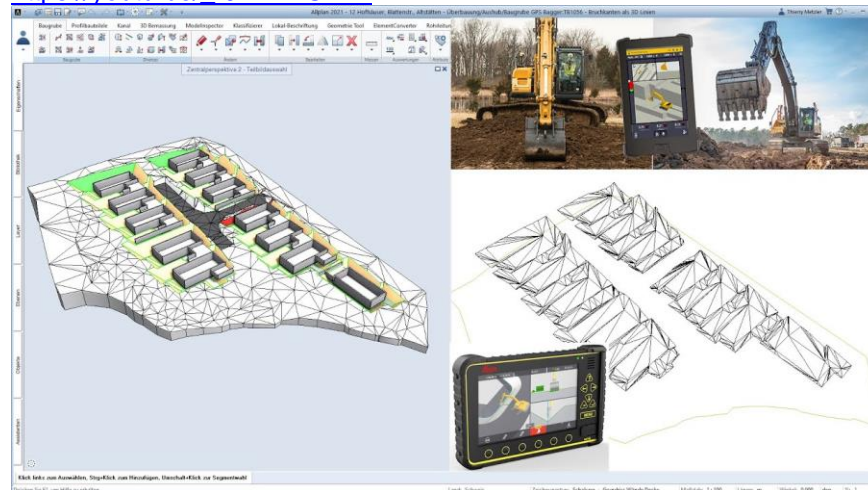

5 Filme auf YouTube Architektur

Die Handhabung des Add-On Baugrube ist grösstenteils selbsterklärend. Für die Einführung in die Verschiedenen Funktionen stehen Ihnen diverse YouTube Filme zur Verfügung. CDS YouTube Channel: www.youtube.com/cdsbausoftwareag

Auf YouTube finden Sie eine Playlist mit allen Filmen zum Add-On Baugrube.
<https://www.youtube.com/playlist?list=PLZeQ6A4Fw6kBI4CnRNhG50rrGhUDGfDHw>



5.1 Baugrube Architektur Zusammenfassung

https://youtu.be/bUUKZ_dc4oA



5.2 Überblick Bauvorhaben

https://youtu.be/u6Kp1B_bvYg

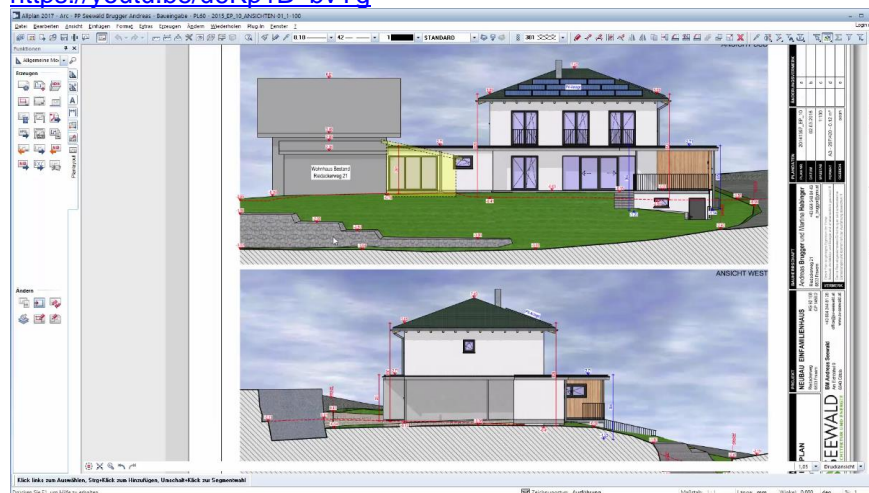

5.3 Gelände aus Punktdatei

<https://youtu.be/3zN97h4kHic>

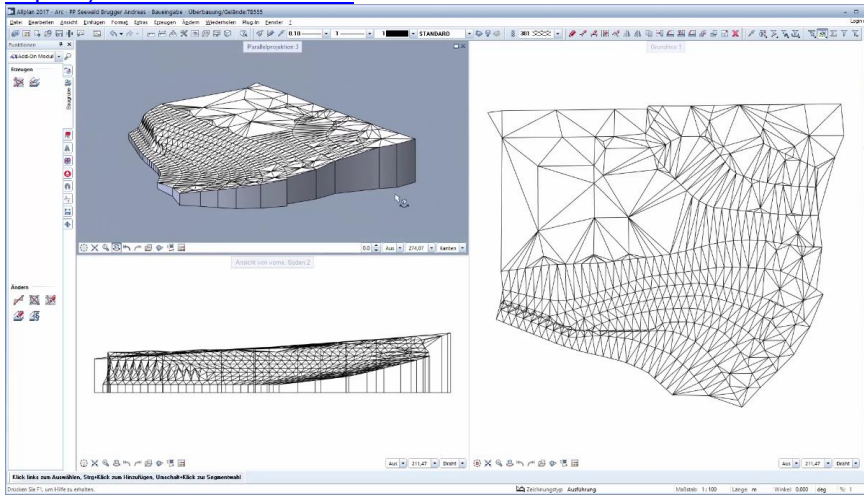

5.4 Gelände aus 3D Linien und Punkten

<https://youtu.be/OhrWSwHEwq4>

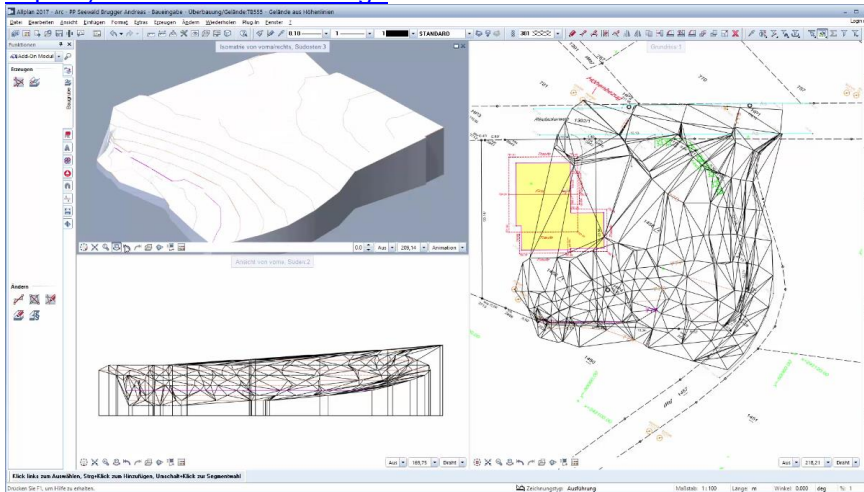

5.5 Gelände für Baugrubenplanung

https://youtu.be/Tri5d8U_dwk

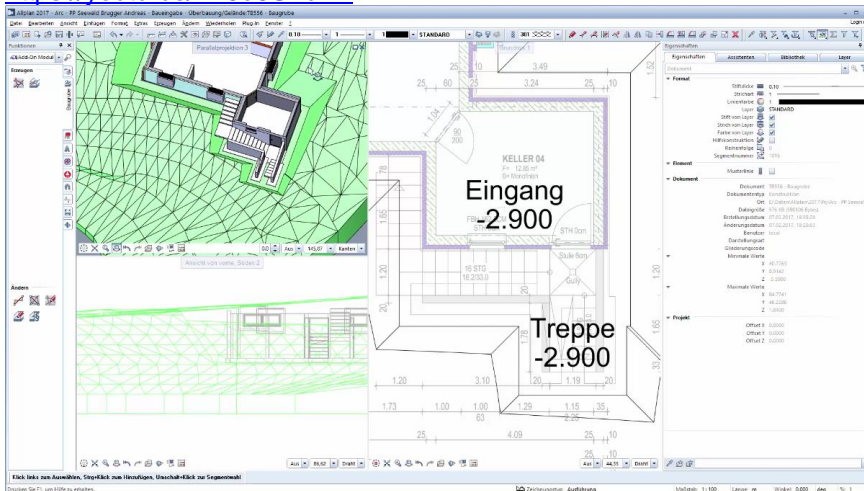

5.6 Gelände Böschungen bearbeiten

<https://youtu.be/4bVjP9PA2TU>

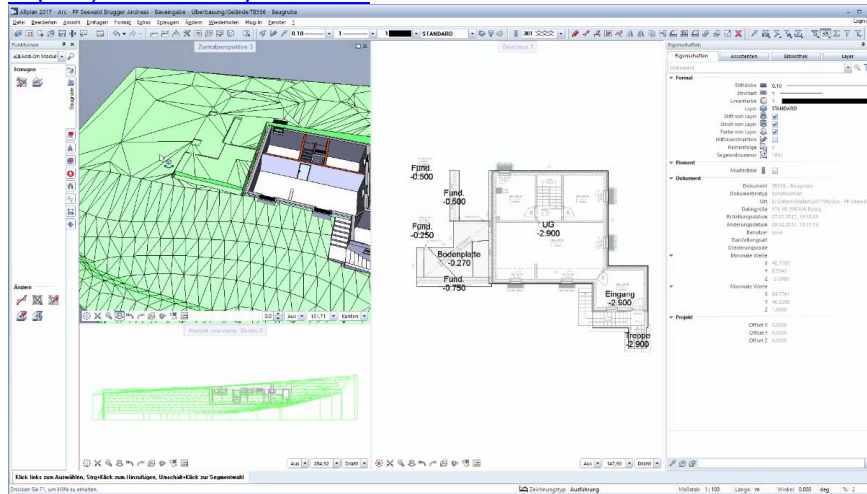

5.7 Gelände mit Leitungsgraben

<https://youtu.be/7elhW6JMqL0>

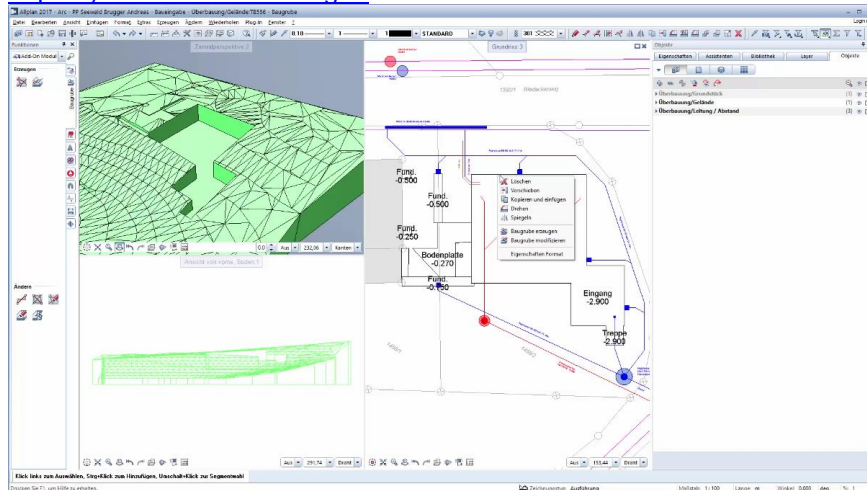

5.8 Gelände mit 3eck-Netz böschchen

<https://youtu.be/tc3kqwJuOWs>

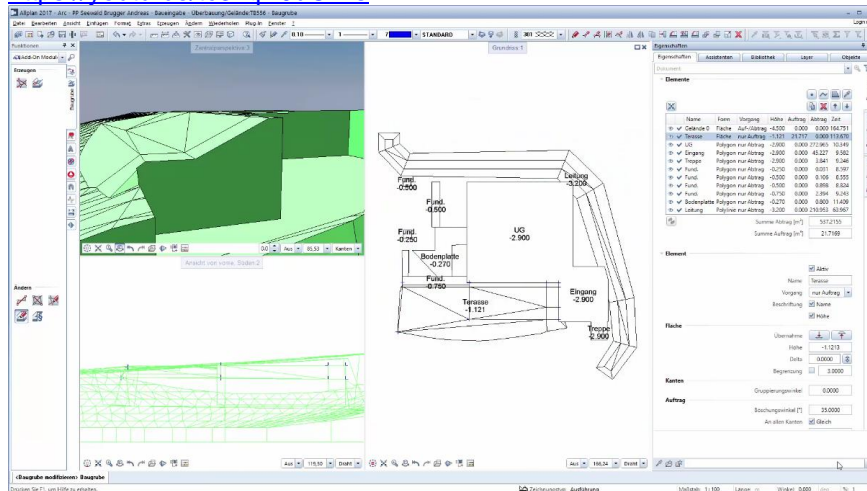

5.9 Gelände mit geneigter Fläche böschen

<https://youtu.be/Q2PqJtGEB0>

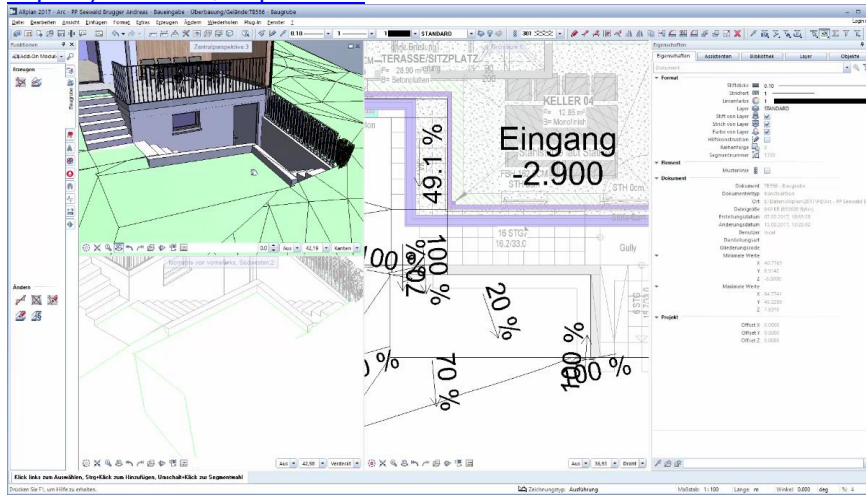

5.10 Gelände Volumenauswertung und Makrofolien

<https://youtu.be/ZlRX7vup8Sg>

